

# Projecteur Dell™ 1409X



# Guide d'utilisation



Projecteur Dell™ 1409X

# Guide d'utilisation

# Remarques, avertissements et mises en garde



**REMARQUE** : Une REMARQUE indique une information importante destinée à vous aider à mieux utiliser votre projecteur.



**AVERTISSEMENT** : Un AVERTISSEMENT indique un risque de dommage matériel ou de pertes de données et vous indique comment faire pour éviter le problème.



**ATTENTION** : Une MISE EN GARDE indique un risque potentiel de dommages matériels, de blessure corporelle ou de mort.

---

Les informations contenues dans le présent document sont susceptibles de modification sans préavis.

© 2008 Dell Inc. Tous droits réservés.

Toute reproduction sous quelque forme que ce soit sans l'autorisation écrite de Dell Inc. est strictement interdite.

Les marques commerciales utilisées dans ce texte : *Dell*, le logo *DELL*, *Dimension*, *OptiPlex*, *Dell Precision*, *Latitude*, *Inspiron*, *DellNet*, *PowerApp*, *PowerEdge*, *PowerConnect*, et *PowerVault* sont des marques commerciales de Dell Inc. ; *DLP* et le logo *DLP*<sup>®</sup> sont des marques commerciales de TEXAS INSTRUMENTS INCORPORATED ; *Microsoft* et *Windows* sont des marques déposées de Microsoft Corporation.

D'autres marques et appellations commerciales peuvent être utilisées dans le présent document pour désigner soit les entités revendiquant les marques et les noms, soit leurs produits. Dell Inc. rejette tout intérêt de propriété dans les marques et noms commerciaux autres que les siens.

Modèle 1409X

Mai 2008 Rév. A01

# Table des matières

1	Votre projecteur Dell . . . . .	5
	A Propos de Votre Projecteur . . . . .	6
2	Connexion de Votre Projecteur . . . . .	7
	<b>Connexion à un Ordinateur</b> . . . . .	<b>8</b>
	Connexion d'un Ordinateur avec un Câble VGA . . . . .	8
	Connexion d'un Ordinateur avec un Câble DVI-D . . . . .	9
	Connexion d'un Ordinateur avec un câble RS232 . . . . .	10
	<b>Connexion d'un Lecteur DVD</b> . . . . .	<b>11</b>
	Connexion d'un Lecteur DVD à l'aide d'un Câble S-vidéo . . . . .	11
	Connexion d'un Lecteur DVD avec un Câble Composite . . . . .	12
	Connexion d'un Lecteur DVD avec un Câble Composante . . . . .	13
	Connexion d'un Lecteur DVD avec un Câble HDMI . . . . .	14
3	Utilisation de Votre Projecteur . . . . .	15
	<b>Allumer Votre Projecteur</b> . . . . .	<b>15</b>
	<b>Eteindre votre projecteur</b> . . . . .	<b>15</b>
	<b>Réglage de l'image Projetée</b> . . . . .	<b>16</b>
	Réglage de la Hauteur du Projecteur . . . . .	16
	Baisser le Projecteur . . . . .	16

<b>Réglage du zoom et de la mise au point du projecteur .</b>	<b>17</b>
<b>Réglage de la taille de l'image projetée . . . . .</b>	<b>18</b>
<b>Utilisation du Panneau de Contrôle . . . . .</b>	<b>19</b>
<b>Utilisation de la Télécommande . . . . .</b>	<b>21</b>
<b>Utilisation du menu OSD (Affichage à l'écran) . . . . .</b>	<b>22</b>
Menu Principal . . . . .	23
SÉLECT ENTRÉE . . . . .	23
RÉGLAGE . . . . .	24
IMAGE (en Mode PC) . . . . .	25
IMAGE (en Mode Vidéo) . . . . .	26
AFFICHAGE (en Mode PC) . . . . .	27
AFFICHAGE (en Mode Vidéo) . . . . .	28
LAMPE . . . . .	29
LANGUE . . . . .	30
AUTRES . . . . .	31
<b>4 Guide de Dépannage de Votre Projecteur</b>	<b>34</b>
<b>Remplacer la lampe . . . . .</b>	<b>38</b>
<b>5 Caractéristiques techniques . . . . .</b>	<b>40</b>
<b>6 Contacter Dell™ . . . . .</b>	<b>44</b>
<b>7 Annexe : Glossaire . . . . .</b>	<b>45</b>

# Votre projecteur Dell

Votre projecteur est livré avec tous les éléments présentés ci-dessous. Assurez-vous que tous les éléments sont présents et contactez Dell™ si quoi que ce soit manque.

---

## Contenu de la boîte

---

Cordon d'alimentation

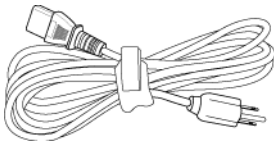

Câble VGA 1,8m (VGA/VGA)

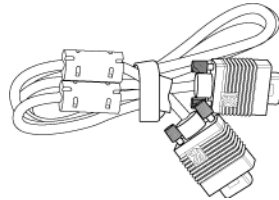

Pile CR2032



Télécommande



CD avec guide d'utilisation & documentation

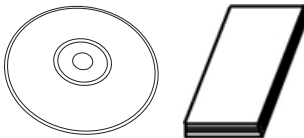

Mallette de transport



## A Propos de Votre Projecteur

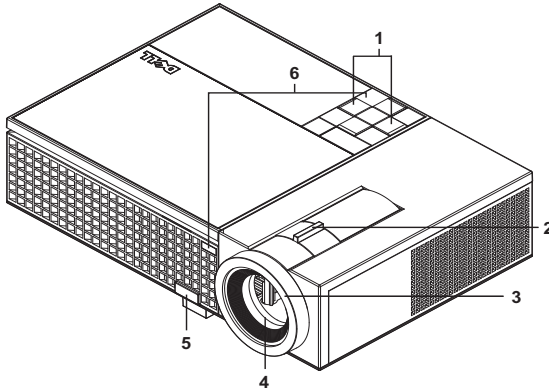

1	Panneau de contrôle
2	Ergot du zoom
3	Bague de mise au point
4	Objectif
5	Bouton élévateur
6	Récepteur IR



### **ATTENTION : Instructions de sécurité**

- 1 N'utilisez pas le projecteur près d'appareils susceptibles de générer beaucoup de chaleur.
- 2 N'utilisez pas le projecteur dans des endroits excessivement poussiéreux. La poussière pourrait endommager le système, causant au projecteur de s'éteindre automatiquement.
- 3 Assurez-vous que le projecteur est installé dans un endroit bien aéré.
- 4 Ne bouchez pas les fentes de ventilation et les ouvertures du projecteur.
- 5 Assurez-vous que le projecteur est utilisé à une température ambiante (entre 5°C et 35°C).



**REMARQUE :** Pour plus d'informations, reportez-vous au *Guide d'information du produit* qui est fourni avec votre projecteur.

# 2

## Connexion de Votre Projecteur

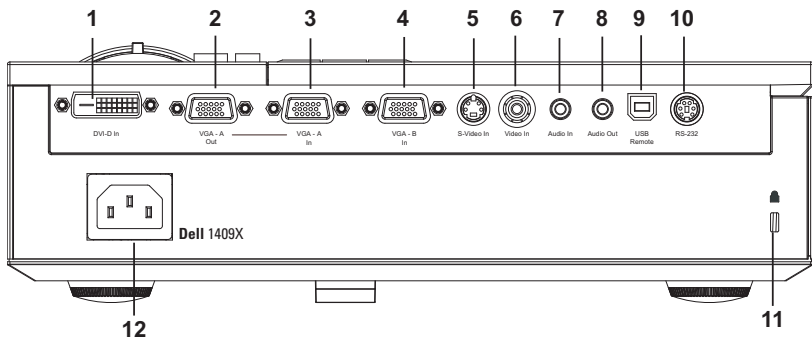

1	Connecteur d'entrée DVI-D
2	Sortie VGA-A (prise en boucle du moniteur)
3	Connecteur d'entrée VGA-A (D-sub)
4	Connecteur d'entrée VGA-B (D-sub)
5	Connecteur S-vidéo
6	Connecteur vidéo composite
7	Connecteur d'entrée audio
8	Connecteur de sortie audio
9	Connecteur distant USB
10	Connecteur RS232
11	Fente du câble de sécurité
12	Connecteur de cordon d'alimentation

**⚠ ATTENTION : Avant de débuter quelque procédure que ce soit de cette section, lisez et suivez les Instructions de sécurité décrites à la page 6.**



# Connexion à un Ordinateur

## Connexion d'un Ordinateur avec un Câble VGA

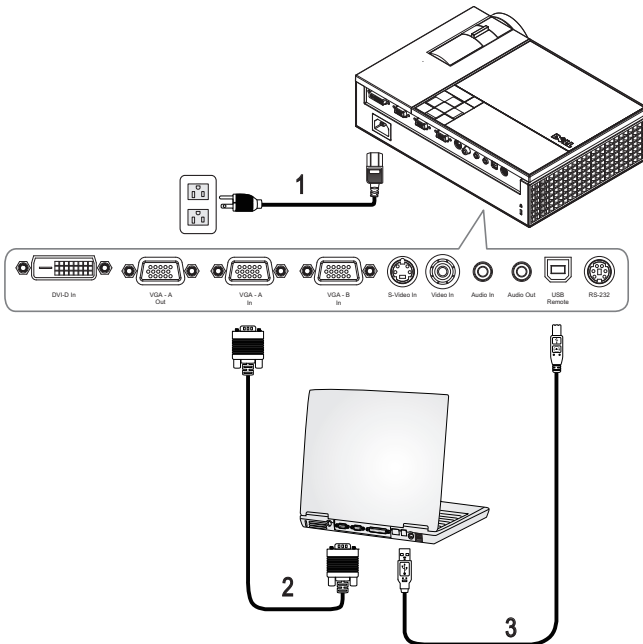

1	Cordon d'alimentation
2	Câble VGA/VGA
3	Câble USB/USB

**REMARQUE** : Le câble USB n'est pas fourni par Dell.

**REMARQUE** : Le câble USB doit être connecté si vous voulez utiliser les fonctions Page suivante et Page précédente de la télécommande.

## Connexion d'un Ordinateur avec un Câble DVI-D

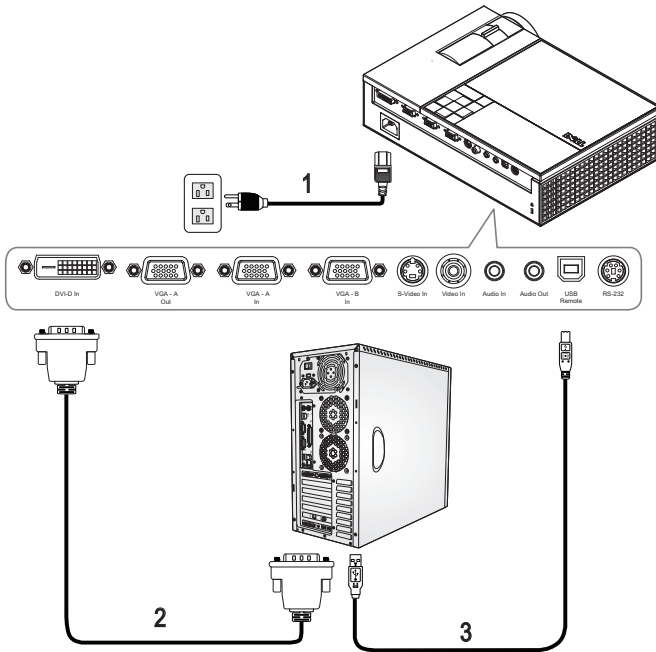

1	Cordon d'alimentation
2	Câble DVI-D
3	Câble USB/USB



**REMARQUE :** Le câble USB et le câble DVI-D ne sont pas fournis par Dell.

## Connexion d'un Ordinateur avec un câble RS232

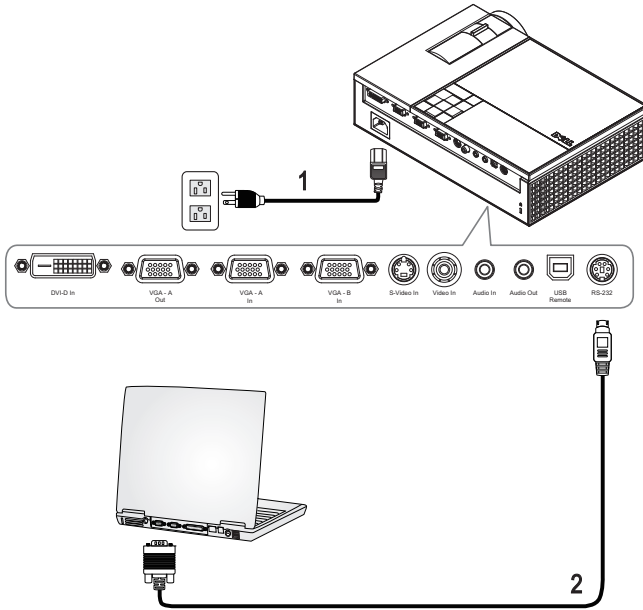

1	Cordon d'alimentation
2	Câble RS232



**REMARQUE** : Le câble RS232 n'est pas fourni par Dell. Consultez un installateur professionnel pour le câble et le logiciel de contrôle à distance RS232.

# Connexion d'un Lecteur DVD

## Connexion d'un Lecteur DVD à l'aide d'un Câble S-vidéo

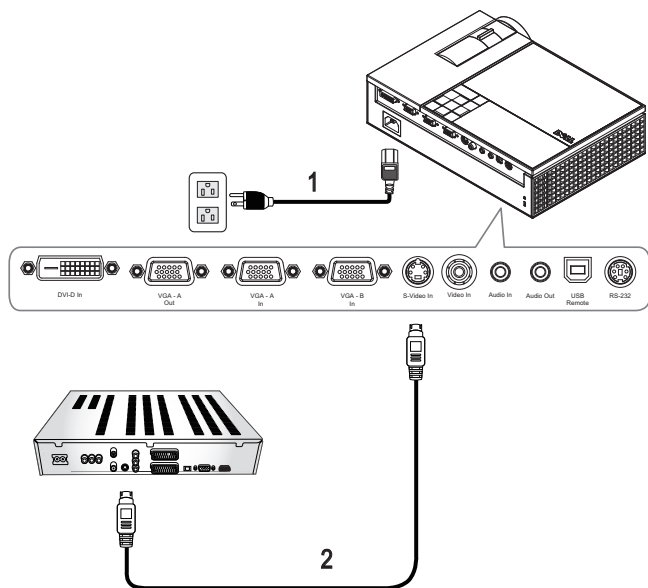

1	Cordon d'alimentation
2	Câble S-vidéo

**REMARQUE :** Le câble S-vidéo n'est pas fourni par Dell. Vous pouvez acheter un câble d'extension S-vidéo (50 pieds/100 pieds) sur le site Web de Dell.

## Connexion d'un Lecteur DVD avec un Câble Composite

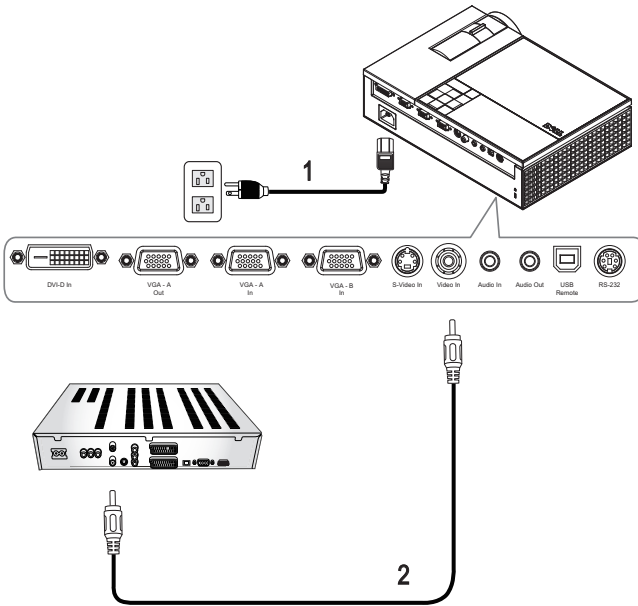

1	Cordon d'alimentation
2	Câble vidéo composite

**REMARQUE :** Le câble Composite n'est pas fourni par Dell. Vous pouvez acheter un câble d'extension vidéo (50 pieds/100 pieds) sur le site Web de Dell.

## Connexion d'un Lecteur DVD avec un Câble Composante

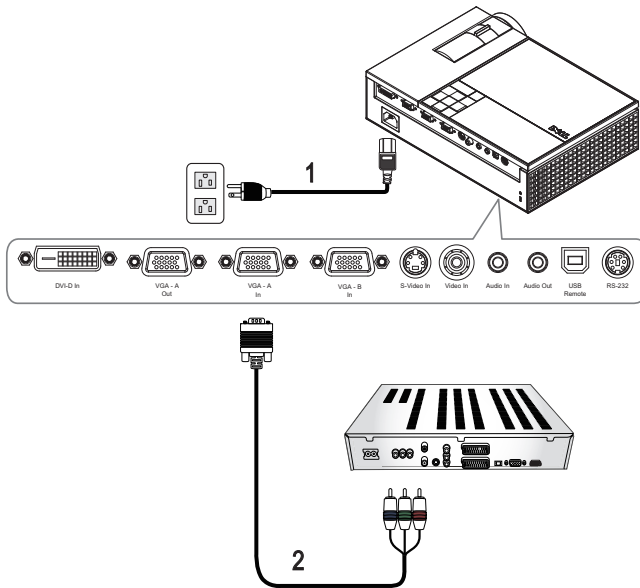

1	Cordon d'alimentation
2	Câble VGA/YPbPr

**REMARQUE :** Le câble VGA/YPbPr n'est pas fourni par Dell. Vous pouvez acheter un câble d'extension VGA/YPbPr (50 pieds/100 pieds) sur le site Web de Dell.

## Connexion d'un Lecteur DVD avec un Câble HDMI

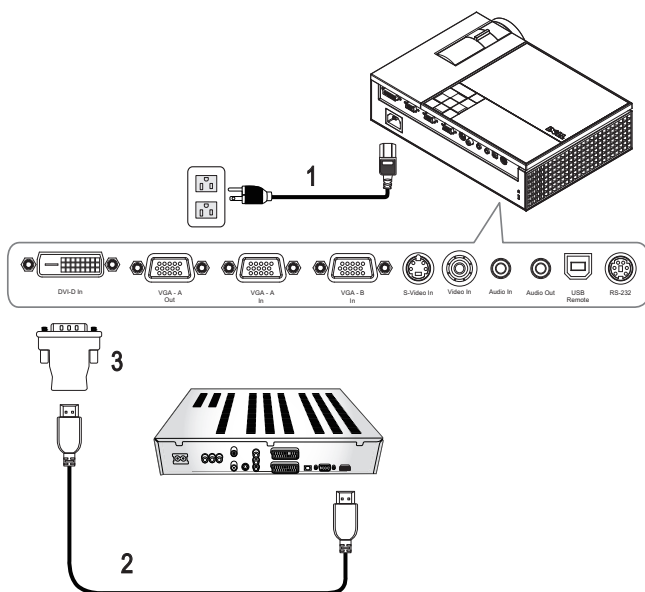

1	Cordon d'alimentation
2	Câble HDMI
3	Adaptateur DVI-D



**REMARQUE :** Le câble HDMI et l'adaptateur DVI-D ne sont pas fournis par Dell.

# Utilisation de Votre Projecteur

## Allumer Votre Projecteur

 **REMARQUE** : Allumez le projecteur avant d'allumer la source. Le voyant du bouton **d'alimentation** clignote en bleu jusqu'à ce qu'il soit enfoncé.

- 1 Retirez le cache de l'objectif.
- 2 Connectez le cordon d'alimentation et les câbles de signal appropriés. Pour plus d'informations sur la connexion du projecteur, voir "Connexion de Votre Projecteur" à la page 7.
- 3 Appuyez sur le bouton **d'alimentation** (voir "Utilisation du Panneau de Contrôle" à la page 19 pour repérer le bouton **d'alimentation**).
- 4 Allumez votre source (ordinateur, lecteur DVD, etc.). Le projecteur détecte automatiquement votre source.
- 5 Le logo Dell s'affiche pendant 30 secondes pendant l'allumage.

Si le message "**Recherche d'un signal...**" apparaît sur l'écran, vérifiez que les câbles appropriés sont correctement connectés.

Si plusieurs sources sont connectées au projecteur, appuyez sur le bouton **Source** sur la télécommande ou sur le panneau de contrôle pour sélectionner la source désirée.

## Eteindre votre projecteur

 **AVERTISSEMENT** : Débranchez le projecteur après l'avoir correctement éteint comme expliqué dans la procédure suivante.

- 1 Appuyez sur le bouton **d'alimentation**.
- 2 Appuyez de nouveau sur le bouton **d'alimentation**. Les ventilateurs de refroidissement continuent de tourner pendant environ 90 secondes.
- 3 Pour éteindre rapidement le projecteur, appuyez sur le bouton **d'alimentation** pendant que les ventilateurs du projecteur sont en marche.

 **REMARQUE** : Avant de rallumer le projecteur, attendez au moins 60 secondes pour que la température interne se stabilise.

- 4 Débranchez le cordon d'alimentation de la prise de courant et du projecteur.



 **REMARQUE** : Si vous appuyez sur le bouton d'alimentation quand le projecteur est allumé, le message "Appuyez sur le bouton d'alimentation pour éteindre le projecteur" s'affiche sur l'écran. Pour effacer ce message, appuyez sur le bouton **Ménu** du panneau de contrôle ou ignorez le message; celui-ci disparaît automatiquement après 5 secondes.

## Réglage de l'image Projetée

### Réglage de la Hauteur du Projecteur

- 1 Appuyez sur le bouton **Élévateur**.
- 2 Elevez le projecteur jusqu'à l'angle d'affichage désiré, puis relâchez le bouton afin de verrouiller le pied élévateur dans la position voulue.
- 3 Utilisez la molette de réglage d'inclinaison pour régler avec précision l'angle d'affichage.

### Baisser le Projecteur

- 1 Appuyez sur le bouton **Élévateur**.
- 2 Baissez le projecteur, puis relâchez le bouton afin de verrouiller le pied élévateur dans la position voulue.

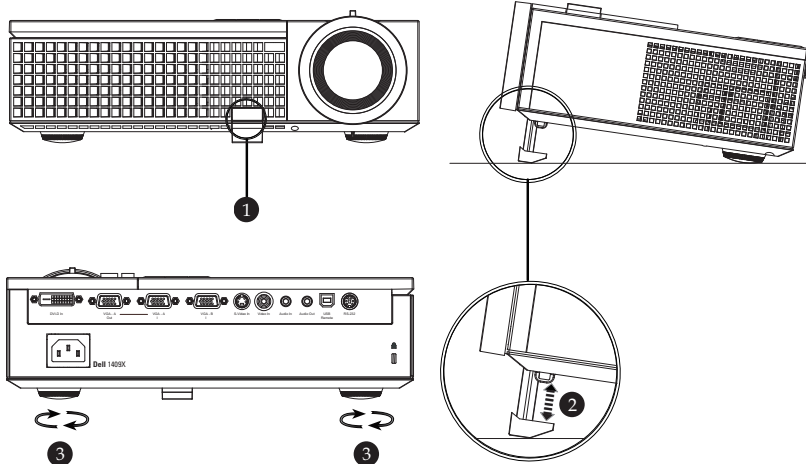

1	Bouton élévateur
2	Pied élévateur
3	Molette de réglage d'inclinaison

## Réglage du zoom et de la mise au point du projecteur

**!** **ATTENTION** : Pour éviter d'endommager le projecteur, assurez-vous que le zoom de l'objectif et le pied élévateur sont entièrement rétractés avant de déplacer le projecteur ou de le ranger dans son étui de transport.

- 1 Tournez l'ergot du zoom pour rapprocher et éloigner l'image.
- 2 Faites tourner la bague de mise au point jusqu'à ce que l'image soit nette. La mise au point du projecteur peut être réglée dans les distances comprises entre 3,3 pieds et 39,4 pieds (1,0m à 12m).

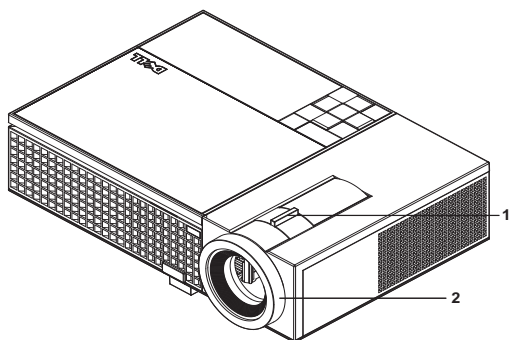

1	Ergot du zoom
2	Bague de mise au point

# Réglage de la taille de l'image projetée

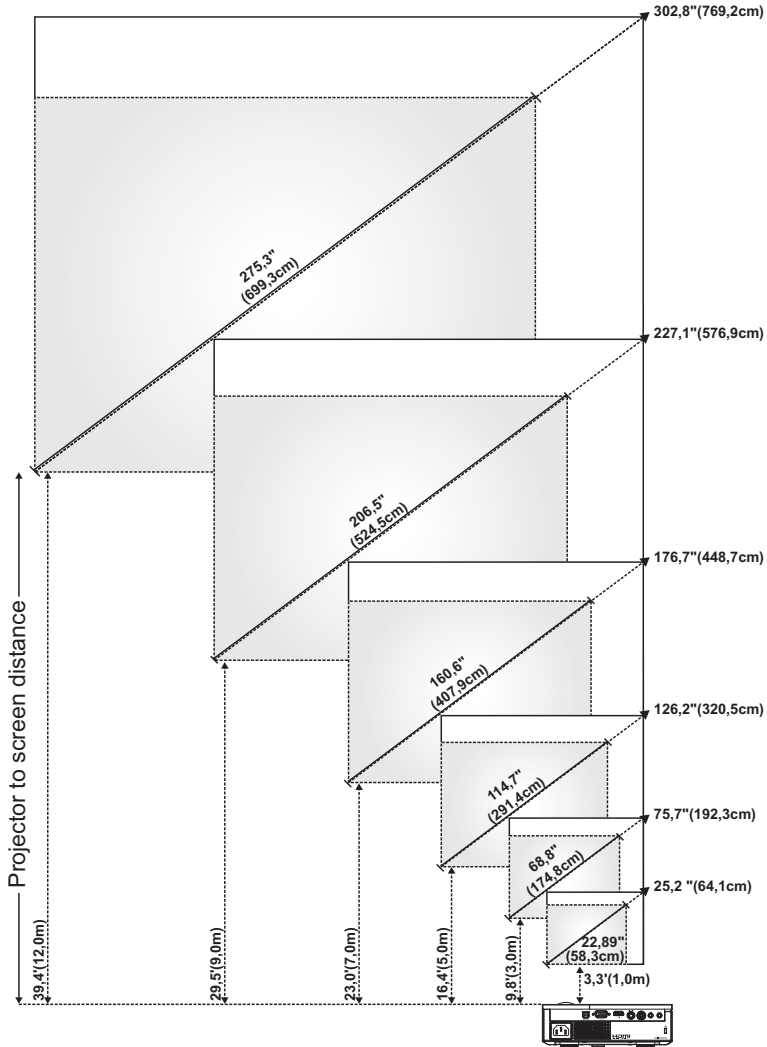

Ecran (Diagonale)	Max.	25,2" (64,1cm)	75,7" (192,3cm)	126,2" (320,5cm)	176,7" (448,7cm)	227,1" (576,9cm)	302,8" (769,2cm)
	Min.	22,89" (58,3cm)	68,8" (174,8cm)	114,7" (291,4cm)	160,6" (407,9cm)	206,5" (524,5cm)	275,3" (699,3cm)
Taille de l'écran	Max. (LxH)	20,2"X15,1" (51,3cm X 38,5cm)	60,6" X45,4" (153,8cm X 115,4cm)	101,0" X 75,7" (256,4cm X 192,3cm)	141,3" X106" (359,0cm X 269,2cm)	181,7" X 136,3" (461,5cm X 346,2cm)	242,3" X 181,7" (615,4cm X 461,5cm)
	Min. (LxH)	18,3" X 13,7" (46,5cm X 34,9cm)	55,1" X 41,3" (139,9cm X 104,9cm)	91,8" X 68,8" (233,1cm X 174,8cm)	128,5" X 96,4" (326,3cm X 244,8cm)	165,2" X 123,9" (419,6cm X 314,7cm)	220,3" X 165,2" (559,4cm X 419,6cm)
Hd	Max.	2,27" (5,8cm)	6,81" (17,3cm)	11,36" (28,8cm)	15,9" (40,4cm)	20,44" (51,9cm)	27,26" (69,2cm)
	Min.	2,06" (5,2cm)	6,19" (15,7cm)	10,32" (26,2cm)	14,45" (36,7cm)	18,58" (47,2cm)	24,78" (62,9cm)
Distance		3,3" (1,0m)	9,8" (3,0m)	16,4" (5,0m)	23,0" (7,0m)	29,5" (9,0m)	39,4" (12,0m)

\*Ce tableau n'est fourni à l'utilisateur qu'à titre de référence.

## Utilisation du Panneau de Contrôle

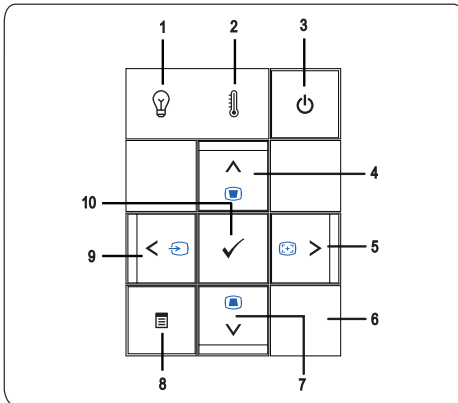

### 1 Indicateur d'avertissement LAMPE

Si le voyant LAMPE s'allume en orange, remplacez la lampe. Si le voyant LAMPE clignote en orange, cela signifie que le pilote de la lampe ou la roulette de couleur est en panne et que le projecteur va s'éteindre automatiquement. Si le problème persiste, contactez Dell™.

2	Voyant d'avertissement TEMP	<ul style="list-style-type: none"> <li>• Le voyant TEMP orange allumé indique que le projecteur, la lampe ou le pilote de la lampe a surchauffé. L'affichage s'éteint automatiquement. Essayez de rallumer l'affichage quand le projecteur aura refroidi. Si le problème persiste, contactez Dell™.</li> <li>• Un voyant TEMP orange clignotant indique qu'un ventilateur du projecteur ou que la roulette de couleur est tombé en panne et que le projecteur va s'éteindre automatiquement. Si le problème persiste, contactez Dell™.</li> </ul>
3	Alimentation	Appuyez pour allumer et éteindre le projecteur. Pour plus d'informations, voir "Allumer Votre Projecteur" à la page 15 et "Eteindre votre projecteur" à la page 15.
4	Haut (▲) / Réglage de la déformation	Appuyez sur ce bouton pour ouvrir le menu OSD. Appuyez pour ajuster la déformation de l'image provoquée par l'inclinaison du projecteur. (+40/-35 degrés)
5	Droite (▶) / Réglage auto	Appuyez pour ajuster le paramètre du menu OSD. Appuyez pour synchroniser le projecteur sur la source d'entrée. <b>Réglage Auto</b> ne fonctionne pas si l'affichage à l'écran (OSD) est affiché.
6	Récepteur IR	Pointez la télécommande vers ce récepteur IR et appuyez sur un bouton.
7	Bas (▼) / Réglage de la déformation	Appuyez pour sélectionner les éléments du menu OSD. Appuyez pour ajuster la déformation de l'image provoquée par l'inclinaison du projecteur. (+40/-35 degrés)
8	Menu	Appuyez pour afficher le menu OSD. Utilisez les touches de direction et le bouton <b>Menu</b> pour naviguer dans le menu OSD.
9	Gauche (◀) / Source	Appuyez pour ajuster le paramètre du menu OSD. Appuyez pour changer entre les sources RVB numérique, RVB analogique, Composite, Composante (YPbPr, via VGA) et S-vidéo quand plusieurs sources sont connectées au projecteur.
10	Entrée	Appuyez pour confirmer la sélection de l'élément.

# Utilisation de la Télécommande

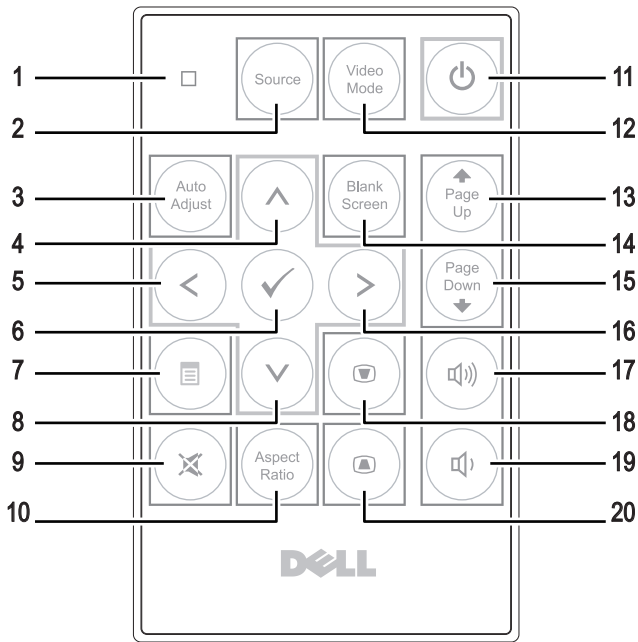

1	Lampe DEL	Voyant DEL.
2	Source	Appuyez pour permuter entre les sources RVB numérique, RVB analogique, Composite, S-vidéo, Composante (YPbPr via VGA).
3	Réglage auto	Appuyez pour synchroniser le projecteur sur la source d'entrée. Réglage auto ne fonctionne pas si l'OSD (Affichage à l'écran) est affiché.
4	Bouton Haut (▲)	Appuyez pour choisir un paramètre dans le menu OSD.
5	Bouton gauche (◀)	Appuyez pour ajuster le paramètre du menu OSD.
6	Entrée	Appuyez pour confirmer la sélection.
7	Menu	Appuyez pour afficher le menu OSD.
8	Bouton Bas (▼)	Appuyez pour choisir un paramètre dans le menu OSD.

9	Muet	Appuyez pour activer ou désactiver le haut-parleur du projecteur.
10	Format d'image	Appuyez pour changer le format de l'image affichée.
11	Alimentation	Appuyez pour allumer et éteindre le projecteur. Pour plus d'informations, voir "Allumer Votre Projecteur" à la page 15 et "Eteindre votre projecteur" à la page 15.
12	Mode Vidéo	Le Microprojecteur Dell™ 1409X dispose de configurations pré-réglées optimisées pour afficher des données (Graphismes PC) ou vidéo (films, jeux, etc.). Appuyez sur le bouton <b>Mode Vidéo</b> pour changer entre le <b>Mode PC</b> , le <b>Mode Film</b> , le <b>Mode Jeu</b> , <b>sRVB</b> ou le <b>Mode PERSO</b> (permettant à l'utilisateur d'enregistrer ses propres paramètres). Appuyez une fois sur le bouton <b>mode Vidéo</b> pour afficher le mode d'affichage actuel. Appuyez de nouveau sur le bouton <b>Mode Vidéo</b> pour changer entre les modes d'affichage.
13	Page précédente	Appuyez pour aller à la page précédente.
14	Écran vide	Appuyez pour cacher/réafficher l'image.
15	Page suivante	Appuyez pour aller à la page suivante.
16	Bouton droit	Appuyez pour ajuster le paramètre du menu OSD.
17	Augmenter le volume	Appuyez pour augmenter le volume.
18	Réglage de la déformation	Appuyez pour ajuster la déformation de l'image provoquée par l'inclinaison du projecteur. (+40/-35 degrés)
19	Baisser le volume	Appuyez pour baisser le volume.
20	Réglage de la déformation	Appuyez pour ajuster la déformation de l'image provoquée par l'inclinaison du projecteur. (+40/-35 degrés)

## Utilisation du menu OSD (Affichage à l'écran)

Le projecteur possède un affichage à l'écran (OSD) multilingue qui peut être affiché avec ou sans source d'entrée présente.

Appuyez sur le bouton ◀ ou ▶ du panneau de contrôle ou de la télécommande pour naviguer les onglets du Menu principal. Appuyez sur le bouton **Entrée** du panneau de contrôle ou de la télécommande pour sélectionner un sous-menu.

Appuyez sur le bouton ▲ ou ▼ du panneau de contrôle ou de la télécommande pour sélectionner une option. La couleur change à bleu foncé. Quand un élément

est sélectionné, sa couleur passe au bleu foncé. Utilisez le bouton ◀ ou ▶ du panneau de contrôle ou de la télécommande pour effectuer le réglage d'un paramètre.

Pour revenir au Menu Principal, allez sur l'onglet Retour et appuyez sur le bouton Entrée du panneau de contrôle ou de la télécommande.

Pour quitter le menu OSD, allez sur l'onglet QUITTER et appuyez sur le bouton Entrée ou appuyez sur le bouton Menu du panneau de contrôle ou de la télécommande.

## Menu Principal



### SÉLECT ENTRÉE

Le menu Sélection de l'entrée vous permet de sélectionner la source d'entrée de vos projecteurs.



**SOURCE AUTO**—Sélectionnez On (le réglage par défaut) pour détecter automatiquement les signaux d'entrée disponibles. Quand le projecteur est allumé et que vous appuyez sur Source, il trouve automatiquement le signal d'entrée disponible suivant. Sélectionnez Off pour verrouiller le signal d'entrée actuel. Si vous appuyez sur le bouton Source lorsque le mode

Source auto est réglé sur Off, vous pouvez sélectionner manuellement le signal d'entrée.

**VGA-A**—Appuyez sur Entrée pour détecter le signal VGA-A.

**VGA-B**—Appuyez sur Entrée pour détecter le signal VGA-B.

**DVI-D**—Appuyez sur Entrée pour détecter le signal DVI-D.

**S-VIDÉO**—Appuyez sur Entrée pour détecter le signal S-vidéo.

**VIDÉO COMPOSITE**—Appuyez sur Entrée pour détecter le signal Vidéo composite.

### RÉGLAGE AUTO



Réglage auto ajuste automatiquement les paramètres **FRÉQUENCE** et **ALIGNEMENT** en mode PC. Lorsque

Réglage auto est utilisé, le message suivant apparaît sur l'écran "**Réglage automatique en cours...**".



## RÉGLAGE



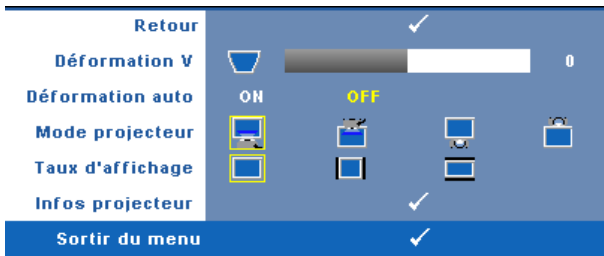

Cela inclus les paramètres **Déformation V**, **Déformation auto**, **Mode projecteur**, **Taux d'affichage** et **Info projecteur**.





**DÉFORMATION V**—Pour ajuster la déformation de l'image due à l'inclinaison du projecteur.

**DÉFORMATION AUTO**—Ajuste automatiquement la déformation de l'image en inclinant le projecteur.

**MODE PROJECTEUR**—Pour sélectionner le mode du projecteur, en fonction de la manière dont le projecteur a été installé.

-  Projection Avant-Bureau – L'option par défaut.
-  Projection Avant-Plafond — Le projecteur renverse l'image pour une projection à partir du plafond.
-  Projection Arrière-Bureau — Le projecteur inverse l'image de sorte que vous pouvez projeter derrière un écran translucide.
-  Projection Arrière-Plafond — Le projecteur inverse l'image et la met à l'envers. Vous pouvez projeter l'image de derrière un écran translucide à partir d'un plafond.

**TAUX D'AFFICHAGE**—Permet de changer le taux d'affichage.

-  Original — La source d'entrée est mise à l'échelle pour s'adapter à l'écran tout en gardant le taux d'affichage de la source d'entrée.
-  4:3 — La source d'entrée est mise à l'échelle pour s'adapter à l'écran.
-  Large — La source d'entrée est mise à l'échelle pour s'adapter à la largeur de l'écran.

Utilisez Large ou 4:3 si vous utilisez un des éléments suivants :

- Résolution d'ordinateur supérieure à XGA
- Câble composante (720p/1080i/1080p)

**INFO PROJECTEUR**—Pour afficher le nom du modèle du projecteur, la source d'entrée actuelle et le numéro de série du projecteur (PPID#).

## IMAGE (en Mode PC)

Utilisez le menu **Image** pour changer les paramètres d'affichage de vos projecteurs. Le menu Image fournit les options suivantes :

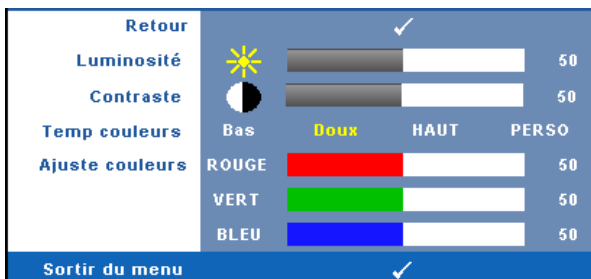

**LUMINOSITÉ**—Utilisez ◀ et ▶ pour régler la luminosité de l'image.

**CONTRASTE**—Utilisez ◀ et ▶ pour ajuster le contraste.

**TEMP. COULEURS**—Pour régler la température des couleurs. L'écran apparaît plus froid à des hautes températures de couleur et plus chaud avec des températures de couleur plus basses. Lorsque l'utilisateur ajuste la valeur dans le menu **Ajuste Couleurs**, le mode Personnalisé est activé. Les réglages sont enregistrés dans le mode Personnalisé.

**AJUSTE COULEURS**—Permet de régler le rouge, vert et bleu manuellement.

## IMAGE (en Mode Vidéo)

Utilisez le menu **Image** pour changer les paramètres d'affichage de vos projecteurs. Le menu Image fournit les options suivantes :

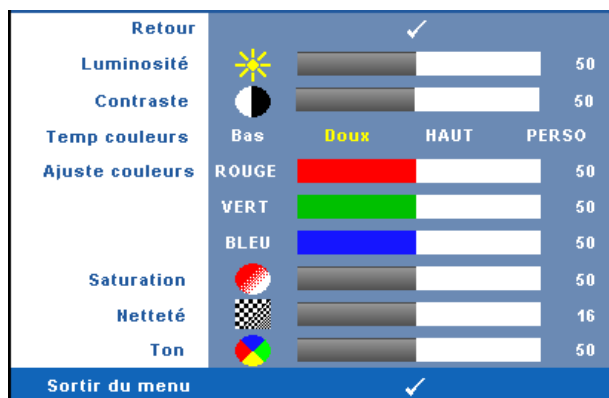

**LUMINOSITÉ**—Utilisez ◀ et ▶ pour régler la luminosité de l'image.

**CONTRASTE**—Utilisez ◀ et ▶ pour ajuster le contraste.

**TEMP COULEURS**—Pour régler la température des couleurs. L'écran apparaît plus froid à des hautes températures de couleur et plus chaud avec des températures de couleur plus basses. Lorsque l'utilisateur ajuste la valeur dans le menu **Ajuste Couleurs**, le mode Personnalisé est activé. Les réglages sont enregistrés dans le mode Personnalisé.

**AJUSTE COULEURS**—Permet de régler le rouge, vert et bleu manuellement.

**SATURATION**—Permet de régler la couleur d'une source vidéo depuis le noir et blanc à une couleur complètement saturée. Appuyez sur ◀ pour diminuer la quantité de couleur dans l'image et sur ▶ pour augmenter la quantité de couleur dans l'image.

**NETTÉTÉ**—Appuyez sur ◀ pour baisser la netteté et sur ▶ pour l'augmenter.

**TON**—Appuyez sur ◀ pour augmenter la quantité de vert dans l'image et sur ▶ pour augmenter la quantité de rouge dans l'image (seulement avec le signal NTSC).

## AFFICHAGE (en Mode PC)

Utilisez le menu **Affichage** pour changer les paramètres d'affichage de vos projecteurs. Le menu Image fournit les options suivantes :

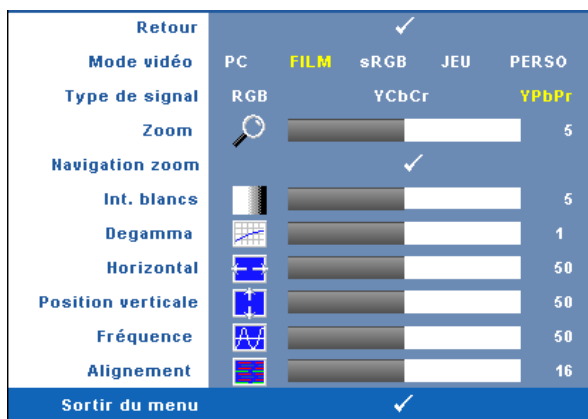

**MODE VIDÉO**—Permet d'optimiser le mode d'affichage du projecteur :

PC, Film, sRVB (offre une représentation plus fidèle des couleurs) Jeu et Perso (définissez vos préférences). Lorsque vous réglez les paramètres **Int. blancs** ou **Degamma**, le projecteur passe automatiquement sur **Perso**.



**REMARQUE** : Lorsque vous réglez les paramètres **Int. blancs** ou **Degamma**, le projecteur passe automatiquement sur **Perso**.

**TYPE DE SIGNAL**—Permet de sélectionner manuellement le type de signal RVB, YCbCr, ou YPbPr.

**ZOOM**—Appuyez sur  $\odot$  pour agrandir numériquement jusqu'à 4 fois une image sur l'écran de projection et appuyez sur  $\ominus$  pour réduire l'image agrandie.

**NAVIGATION ZOOM**—Appuyez sur  $\odot$   $\ominus$   $\wedge$   $\vee$  pour naviguer l'écran de projection.

**INT. BLANCS**—Utilisez 0 pour optimiser la reproduction des couleurs et 10 pour optimiser la luminosité.

**DEGAMMA**—permet de choisir parmi 4 valeurs pré-réglées (1, 2, 3, 4) pour changer les performances de couleur de l'affichage.

**POSITION HORIZONTALE**—Appuyez sur  $\ominus$  pour bouger l'image vers la gauche et sur  $\odot$  pour bouger l'image vers la droite.

**POSITION VERTICALE**—Appuyez sur  $\ominus$  pour bouger l'image vers le bas et sur  $\odot$  pour bouger l'image vers le haut.

**FRÉQUENCE**—Permet de changer la fréquence d'horloge des données d'affichage pour qu'elle corresponde à la fréquence de la carte graphique de votre ordinateur. Si vous voyez une barre verticale scintillante, utilisez **Fréquence** pour diminuer les barres. Il s'agit d'un réglage approximatif.

**ALIGNEMENT**—Synchronise la phase du signal d'affichage avec la carte graphique. Si l'image est instable ou scintillante, utilisez **Alignement** pour la corriger. Il s'agit d'un réglage précis.

## AFFICHAGE (en Mode Vidéo)

Utilisez le menu **Affichage** pour changer les paramètres d'affichage de vos projecteurs. Le menu Image fournit les options suivantes :

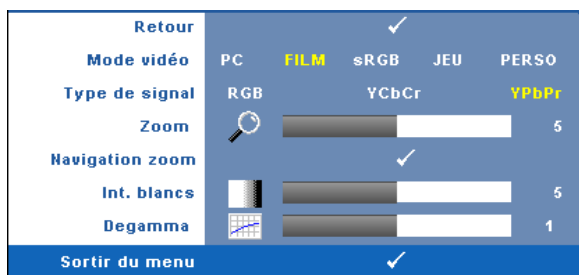

**MODE VIDÉO**—Permet d'optimiser le mode d'affichage du projecteur :

PC, Film, sRVB (offre une représentation plus fidèle des couleurs) Jeu et Perso (définissez vos préférences). Lorsque vous réglez les paramètres **Intensité des blancs** ou **Degamma**, le projecteur passe automatiquement sur **Perso**.



**REMARQUE** : Lorsque vous réglez les paramètres **Intensité des blancs** ou **Degamma**, le projecteur passe automatiquement sur **Perso**.

**TYPE DE SIGNAL**—Permet de sélectionner manuellement le type de signal RVB, YCbCr, ou YPbPr.

**ZOOM**—Appuyez sur  $\odot$  pour agrandir numériquement jusqu'à 4 fois une image sur l'écran de projection et appuyez sur  $\ominus$  pour réduire l'image agrandie.

**NAVIGATION DE ZOOM**—Appuyez sur  $\odot$   $\ominus$   $\wedge$   $\vee$  pour naviguer l'écran de projection.

**INT. BLANCS**—Utilisez 0 pour optimiser la reproduction des couleurs et 10 pour optimiser la luminosité.

**DEGAMMA**—Permet de choisir parmi 4 valeurs pré-réglées (1, 2, 3, 4) pour changer les performances de couleur de l'affichage.

## LAMPE

Utilisez le menu **Lampe** pour changer les paramètres d'affichage de vos projecteurs. Le menu Image fournit les options suivantes :

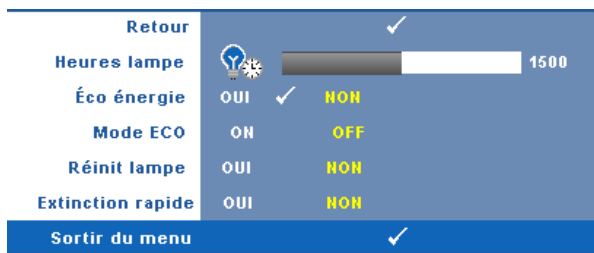

**HEURES LAMPE**—Affiche les heures d'utilisation depuis la réinitialisation de la lampe.

**ECO ÉNERGIE**—Sélectionnez Oui pour régler le délai d'économie d'énergie. Le délai est la durée que vous voulez que votre projecteur attende sans signal d'entrée. Par défaut, le délai est réglé sur 120 minutes. Mais vous pouvez le régler sur 5, 15, 30, 45, 60, ou 120 minutes.

Si aucun signal d'entrée n'est détecté pendant ce délai, le projecteur éteint automatiquement la lampe et entre en mode d'économie d'énergie. Si un signal d'entrée est détecté pendant ce délai, le projecteur s'allume automatiquement. Si aucun signal d'entrée n'est détecté pendant deux heures, le projecteur bascule du mode d'économie d'énergie au mode Eteint. Pour allumer le projecteur, appuyez sur le bouton d'alimentation.

**MODE Eco**—Sélectionnez **On** pour utiliser le projecteur à un niveau d'intensité plus faible (165 Watts), ce qui peut offrir une plus grande longévité de la lampe, un fonctionnement plus silencieux et une luminance plus faible à l'écran. Sélectionnez **Off** pour une utilisation à un niveau d'intensité normal (200 Watts).

**RÉINIT LAMPE**—Après avoir installé une lampe neuve, sélectionnez **Oui** pour réinitialiser la minuterie de la lampe.

**EXTINCTION RAPIDE**—Sélectionnez **Oui** pour éteindre le projecteur avec un seul appui sur le bouton **d'alimentation**. Cette fonction vous permet d'éteindre rapidement le projecteur, avec une vitesse de ventilateur accélérée. Légèrement plus bruyant lorsque vous désirez éteindre rapidement le projecteur.

# LANGUE

Le menu Langue vous permet de changer la langue du menu OSD.



## AUTRES

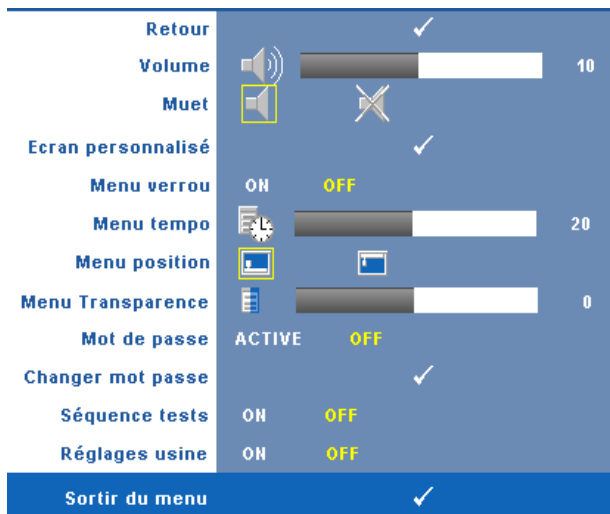

**VOLUME**—Appuyez sur ◀ et ▶ pour augmenter/baisser le volume.

**MUET**—Permet de couper le son.

**ECRAN PERSONNALISÉ**—Appuyez sur Entrée pour ouvrir le menu **Ecran personnalisé**. Entrez une source avec une résolution native puis appuyez sur Entrée et sélectionnez « Oui ». Le projecteur capturera l'image d'écran en tant que "Mon logo personnalisé". Cet écran remplacera tous les écrans d'origine contenant le logo Dell. L'utilisateur peut récupérer l'écran par défaut en sélectionnant **Logo Dell** sur l'écran contextuel.

**MENU VERRU**—Sélectionnez **On** pour activer Menu verrou et cacher le menu OSD. Sélectionnez **OFF** pour désactiver Menu verrou et afficher le menu OSD.



**REMARQUE** : Si le menu OSD disparaît lorsque vous désactivez la fonction Menu verrou, appuyez sur le bouton **Menu** du panneau de contrôle du projecteur pendant 15 secondes, puis désactivez la fonction.

**MENU TEMPO**—Permet de régler le délai de la fonction **Menu tempo**. Par défaut, le menu OSD disparaît automatiquement après 30 secondes d'inactivité.

**MENU POSITION**—Permet de sélectionner l'emplacement du menu OSD à l'écran.

**MENU TRANSPARENCE**—Permet de choisir le niveau de transparence du fond du menu OSD.



**MOT DE PASSE**—Lorsqu'une protection par mot de passe est activée, un écran de Protection par mot de passe vous invitant à entrer un mot de passe s'affiche quand la prise d'alimentation est insérée dans la prise de courant et quand l'alimentation pour le projecteur est tout d'abord allumée. Par défaut, cette fonction est désactivée. Vous pouvez activer cette fonctionnalité à l'aide du menu Mot de passe. Cette fonctionnalité de sécurité sera activée la prochaine fois que vous utiliserez le projecteur. Si vous activez cette fonctionnalité, vous serez invité à entrer le mot de passe du projecteur après avoir allumé le projecteur :

- 1 Demande de lère saisie de mot de passe :
  - a Allez au menu **Autres**, appuyez sur **Entrée** et sélectionnez **Mot de passe** pour Activer la fonction Mot de passe.

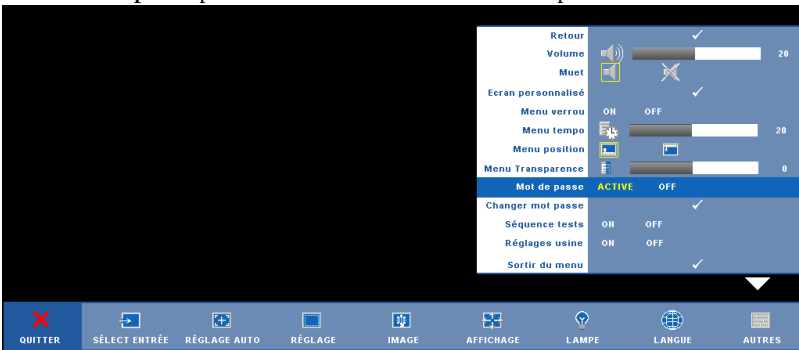

- b L'activation de la fonction Mot de passe fait apparaître un écran de caractères ; entrez un nombre à 4 chiffres à l'écran et appuyez sur le bouton **Entrée**.

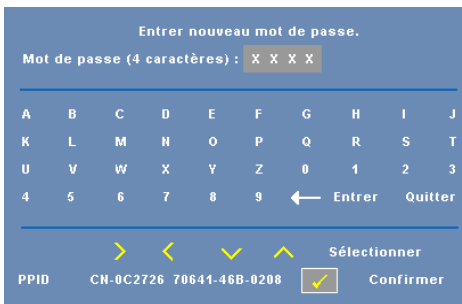

- c Pour confirmer, entrez de nouveau le mot de passe.
      - d Si la vérification du mot de passe réussit, vous pouvez continuer à accéder aux fonctions et aux utilitaires du projecteur.

- 2 Si vous avez entré un mot de passe incorrect, vous aurez 2 autres chances. Après trois entrées incorrectes, le projecteur s'éteindra automatiquement.

 **REMARQUE** : Si vous oubliez votre mot de passe, contactez DELL™ ou un technicien agréé.

- 3 Pour annuler la fonction Mot de passe, sélectionnez **Off** et entrez le mot de passe pour désactiver la fonction.



Entrez le mot de passe.

Mot de passe (4 caractères) : X X X X

A B C D E F G H I J  
K L M N O P Q R S T  
U V W X Y Z 0 1 2 3  
4 5 6 7 8 9 ← Entrer Quitter

> < ✓ ^ Sélectionner

PPID CN-0C2726 70641-46B-0208  Confirmer

**CHANGER MOT PASSE**—Entrez le mot de passe d'origine, puis entrez le nouveau mot de passe et confirmez-le.

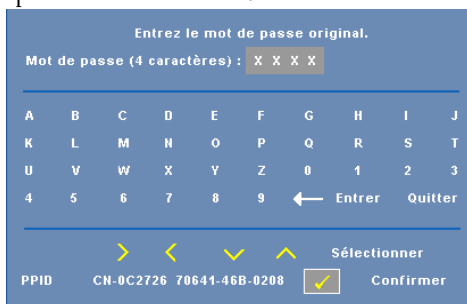

Entrez le mot de passe original.

Mot de passe (4 caractères) : X X X X

A B C D E F G H I J  
K L M N O P Q R S T  
U V W X Y Z 0 1 2 3  
4 5 6 7 8 9 ← Entrer Quitter

> < ✓ ^ Sélectionner

PPID CN-0C2726 70641-46B-0208  Confirmer



**SÉQUENCE TESTS**—Sélectionnez **On** pour activer la Séquence tests intégrée afin de tester la mise au point et la résolution. Sélectionnez **Off** pour désactiver la fonction.

**RÉGLAGES USINE**—Sélectionnez **On** pour restaurer les réglages d'usine par défaut du projecteur. Les éléments de réinitialisation comprennent à la fois les paramètres sources de l'ordinateur et les paramètres de source vidéo.





# Guide de Dépannage de Votre Projecteur

Si vous rencontrez des problèmes avec le projecteur, reportez-vous aux guide de dépannage suivant. Si le problème persiste, contactez Dell™. Voir Contacter Dell™ à la page 44

---

Problème	Solution Possible
Aucune image n'apparaît sur l'écran.	<ul style="list-style-type: none"><li>• Assurez-vous que le cache de l'objectif est retiré et que le projecteur est allumé.</li><li>• Assurez-vous que le port graphique externe est activé. Si vous utilisez un ordinateur portable Dell™, appuyez sur   (Fn+F8). Pour les autres ordinateurs, reportez-vous à votre documentation respective.</li><li>• Vérifiez que tous les câbles sont correctement connectés. Voir à la page 7.</li><li>• Assurez-vous que les broches des connecteurs ne sont pas tordues ou cassées.</li><li>• Assurez-vous que la lampe est correctement installée (voir à la page 38).</li><li>• Utilisez <b>Séquence tests</b> dans le menu <b>Autres</b>. Assurez-vous que les couleurs du modèle de test sont correctes.</li></ul>

---

<b>Problème (suite)</b>	<b>Solution Possible (suite)</b>
Image partielle, qui défile ou affichée de façon incorrecte.	<p><b>1</b> Appuyez sur le bouton <b>Réglage Auto</b> sur la télécommande ou sur le panneau de contrôle.</p> <p><b>2</b> Si vous utilisez un ordinateur portable Dell™, réglez la résolution de l'ordinateur sur XGA (1024 x 768):</p> <ul style="list-style-type: none"> <li><b>a</b> Faites un clic droit sur une portion non utilisée de votre bureau de Windows, cliquez sur <b>Propriétés</b> et sélectionnez ensuite sur l'onglet <b>Paramètres</b>.</li> <li><b>b</b> Vérifiez que le réglage du port du moniteur externe est 1024 x 768 pixels.</li> <li><b>c</b> Appuyez sur   (Fn+F8).</li> </ul> <p>Si vous rencontrez des difficultés pour changer les résolutions ou que votre moniteur se fige, redémarrez l'ensemble de l'équipement ainsi que le projecteur.</p> <p>Si vous n'utilisez pas un ordinateur portable Dell, consultez votre documentation.</p>
L'écran n'affiche pas votre présentation	Si vous utilisez un ordinateur portable, appuyez sur   (Fn+F8).
L'image est instable ou vacillante	Ajustez le suivi dans le sous-menu OSD <b>Affichage</b> (en Mode PC seulement).
L'image présente une barre verticale vacillante	Ajustez la fréquence dans le sous-menu OSD <b>Affichage</b> (en Mode PC seulement).
La couleur de l'image est incorrecte	<ul style="list-style-type: none"> <li>• Si l'affichage utilise la mauvaise sortie de signal de la carte graphique, réglez le type de signal sur <b>RGB</b> dans l'onglet <b>Affichage</b> du menu OSD.</li> <li>• Utilisez <b>Séquence tests</b> dans le menu <b>Autres</b>. Assurez-vous que les couleurs du modèle de test sont correctes.</li> </ul>
L'image a une mauvaise mise au point	<p><b>1</b> Ajustez la bague de mise au point située sur l'objectif du projecteur.</p> <p><b>2</b> Assurez-vous que l'écran de projection se trouve à la bonne distance du projecteur (3,3 ft [1,0 m] à 39,4 ft [12 m]).</p>

<b>Problème (suite)</b>	<b>Solution Possible (suite)</b>
L'image est allongée en affichage DVD de 16:9	Le projecteur détecte automatiquement le format du signal de la source. Il gardera le rapport d'affichage de l'image projetée en fonction du format du signal d'entrée avec un réglage d'origine.  Si l'image est encore trop allongée, ajustez le rapport d'affichage dans le menu <b>Réglage</b> de l'OSD.
L'image est inversée	Sélectionnez <b>Réglage</b> dans le menu OSD et changez le mode de projection.
La lampe est grillée ou émet des crépitements	Quand la lampe du projecteur atteint sa fin de vie, elle peut griller et produire un fort crépitements. Si cela se produit, le projecteur ne se rallumera pas. Pour remplacer la lampe, voir à la page 38.
Le voyant <b>LAMPE</b> s'allume en orange fixe	Si le voyant <b>LAMPE</b> s'allume en orange, remplacez la lampe.
Le voyant <b>LAMPE</b> clignote en orange.	Si le voyant <b>LAMPE</b> et le voyant <b>Alimentation</b> clignotent en orange, cela signifie que le pilote de la lampe est en panne et que le projecteur va s'éteindre automatiquement.  Si le voyant <b>LAMPE</b> clignote en orange et que le voyant <b>Alimentation</b> est allumé en bleu, cela signifie que le système est en panne et que le projecteur va s'éteindre automatiquement.  Débranchez le cordon d'alimentation, attendez 3 minutes, puis rallumez l'affichage. Si le problème persiste, contactez Dell™.
Le voyant <b>TEMP</b> s'allume en orange.	Le projecteur a surchauffé. L'affichage s'éteint automatiquement. Essayez de rallumer l'affichage quand le projecteur aura refroidi. Si le problème persiste, contactez Dell™.
Le voyant <b>TEMP</b> clignote en orange	Un ventilateur du projecteur est en panne et le projecteur s'éteint automatiquement. Si le problème persiste, contactez Dell™.

---

<b>Problème (suite)</b>	<b>Solution Possible (suite)</b>
L'OSD n'apparaît pas à l'écran	Appuyez sur le bouton Menu sur le panneau pendant 15 secondes pour essayer de déverrouiller l'OSD. Vérifiez le <b>Verrouillage du menu</b> à la page 31.
La télécommande ne fonctionne pas correctement ou seulement dans une plage très limitée	Piles faibles. Vérifiez si l'indicateur DEL de la télécommande est faible. Si c'est le cas, remplacez la pile CR2032.

---

# Remplacer la lampe

**⚠ ATTENTION :** Avant de débiter quelque procédure que ce soit de cette section, lisez et suivez les Instructions de sécurité décrites à la page page 6.

Remplacez la lampe quand le message "**La lampe atteint le terme de la durée de sa vie en fonctionnement à pleine puissance. Songez à la remplacer !** [www.dell.com/lamps](http://www.dell.com/lamps)" apparaît à l'écran. Si ce problème persiste après avoir remplacé la lampe, contactez Dell™. Pour plus d'informations, voir "Contacter Dell™" à la page 44.

**⚠ ATTENTION :** La lampe devient très chaude en cours d'utilisation. Pour remplacer la lampe attendez que le projecteur ait refroidi pendant au moins 30 minutes.

**⚠ ATTENTION :** Ne touchez l'ampoule ou le verre de la lampe à aucun moment. Les lampes de projecteur sont très fragiles et peuvent se briser si vous les touchez. Les morceaux de verre sont dangereux et peuvent causer des blessures.

**⚠ ATTENTION :** Si la lampe est brisée, enlevez toutes les débris du projecteur et jetez-les ou recyclez-les conformément aux lois locales, régionales et fédérales. Pour plus d'informations, visitez [www.dell.com/hg](http://www.dell.com/hg).

- 1 Eteignez le projecteur et débranchez le cordon d'alimentation.
- 2 Laissez le projecteur se refroidir pendant au moins 30 minutes.
- 3 Dévissez les deux vis de fixation du couvercle de la lampe, et retirez le couvercle.
- 4 Dévissez les deux vis de fixation de la lampe.
- 5 Soulevez la lampe en la tenant par sa partie métallique.

**✎ REMARQUE :** Dell™ peut demander que les lampes remplacées durant la période de garantie soient renvoyées à Dell™. Sinon, contactez votre agence de recyclage des déchets pour obtenir l'adresse du dépôt le plus proche.

- 6 Remplacez par une lampe neuve.
- 7 Vissez les deux vis de fixation de la lampe.
- 8 Remplacez le couvercle de lampe et serrez les deux vis.
- 9 Réinitialisez le temps d'utilisation de la lampe en sélectionnant "Oui" pour Réinitialisation de la Lampe dans l'onglet Lampe de l'OSD. (Voir le menu Lampe à la page 29.)

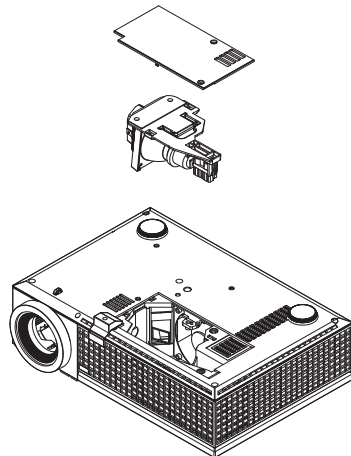



**ATTENTION : Élimination de la lampe (États-Unis uniquement)**

**Ⓜ LES LAMPES À L'INTÉRIEUR DE CE PRODUIT CONTIENNENT DU MERCURE ET DOIVENT ÊTRE RECYCLÉES OU JETÉES CONFORMÉMENT AUX LOIS LOCALES, RÉGIONALES OU FÉDÉRALES. POUR PLUS D'INFORMATIONS, ALLEZ À [WWW.DELL.COM/HG](http://WWW.DELL.COM/HG) OU CONTACTEZ L'ALLIANCE DES INDUSTRIES ÉLECTRONIQUES À [WWW.EIAE.ORG](http://WWW.EIAE.ORG). POUR LES INFORMATIONS D'ÉLIMINATION SPÉCIFIQUE DES LAMPES, ALLEZ À [WWW.LAMPRECYCLE.ORG](http://WWW.LAMPRECYCLE.ORG).**



## Caractéristiques techniques

Valve légère	0,55" XGA DMD type X, DarkChip2™
Luminosité	2500 Lumens ANSI (max.)
Rapport de contraste	1900:1 type (Full On / Full Off)
Uniformité	85% typique (Standard du Japon - JBMA)
Nombre de pixels	1024 x 768(XGA)
Couleurs affichables	16,7M de couleurs
Vitesse de roue chromatique	2X
Objectif de projection	F-Stop : F/ 2,41~2,55 Distance focale : f=21,8~24 mm Objectif Zoom manuel 1,1X
Taille d'écran de projection	22,89-302,8 pouces (diagonale)
Distance de projection	3,3~39,4 ft (1,0 m~12 m)
Compatibilité vidéo	Vidéo composite / S-Vidéo: NTSC (J, M, 4,43), PAL (B, D, G, H, I, M, N, Nc, 60), SECAM (B, D, G, K, K1, L)  Vidéo composante via VGA & DVI-D: 1080i/p, 720p, 576i/p, 480i/p
Alimentation	Universelle 90-264 V c.a. 50-60 Hz avec entrée PFC
Consommation électrique	256 watts en mode normal, 216 watts en mode éco
Audio	1 haut-parleur, 8 watts RMS
Niveau de bruit	34 dB(A) mode Full-on, 31 dB(A) mode Eco
Poids	4,95 livres [2,25 kg]
Dimensions (L x H x D)	Externe 11,68 x 7,96 x 3,17 ± 0,04 pouce (296,5 x 202 x 80,5 ± 1 mm)

Environnement	<p>Température de fonctionnement: 5°C - 35°C (41°F-95°F)  Humidité : 80% maximum</p> <p>Température de stockage: 0°C à 60°C (32°F à 140°F)  Humidité : 90% maximum</p>
Réglementation	FCC, CE, VCCI, UL, cUL, Nemko-GS, ICES-003, MIC, C-Tick, GOST, CCC, PSB, NOM, IRAM, SABS, CECP, SASO, PSE, eK
Connecteurs d'E/S	<p>Alimentation : Prise d'alimentation c.a.</p> <p>Entrée ordinateur : deux D-sub pour signaux d'entrée analogique / composante, TVHD</p> <p>Sortie ordinateur : un connecteur D-sub à 15 broches</p> <p>Entrée vidéo: une vidéo composite RCA et une S-vidéo</p> <p>Entrée vidéo: une prise téléphonique (3,5 mm de diamètre)</p> <p>Sortie audio : une prise téléphonique (3,5 mm de diamètre)</p> <p>Port USB: un USB secondaire pour support de distante</p> <p>Un connecteur mini-DIN RS232 pour télécommande filaire à partir du PC</p> <p>Entrée DVI-D : Un connecteur DVI-D pour signal DVI-D (conforme HDCP).</p>
Lampe	Lampe de 165~200-watt, 3000 heures remplaçable par l'utilisateur (jusqu'à 4000 heures en mode éco)



**REMARQUE :** La durée de vie réelle d'une lampe de projecteur dépend des conditions de fonctionnement et des schémas d'utilisation. L'utilisation d'un projecteur dans de mauvaises conditions, par exemple dans des environnements poussiéreux, sous des températures élevées et une mise sous tension brutale, peut raccourcir la durée de vie de la lampe ou provoquer des défaillances. La durée de vie spécifiée pour les projecteurs Dell fait référence à la durée type dans des conditions de fonctionnement normales de plus de 50% des projecteurs testés, jusqu'à la réduction d'environ 50% du niveau d'éclairage nominal des dites lampes. Il ne s'agit pas de la durée jusqu'à extinction de l'éclairage.

## Affectation des broches RS232

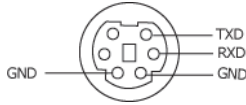

### Protocole RS232

- Paramètres de Communication

Paramètres de connexion	Valeur
Débit en bauds :	19200
Bits de données :	8
Parité	Aucun
Bits d'arrêt	1

- **Types de commandes**  
Pour faire apparaître le menu OSD et ajuster les paramètres.
- **Syntaxe de commande de contrôle (à partir du PC vers le projecteur)**  
[H][AC][SoP][CRC][ID][SoM][COMMAND]
- **Exemple:** Commande de mise sous tension (Envoyer d'abord l'octet de poids faible)  
--> 0xBE, 0xEF, 0x10, 0x05, 0x00, 0xC6, 0xFF, 0x11, 0x11, 0x01, 0x00, 0x01
- **Liste de commandes de contrôle**  
Pour afficher le dernier code RS232, allez au site de support de Dell : [support.dell.com](http://support.dell.com).

## Modes de Compatibilité (Analogique/Numérique)

Résolution	Fréquence V. (Hz)	Fréquence H. (KHz)
640X480	59,9	31,5
640X480	75	37,5
640X480	85	43,3
720X400	70,1	31,5
720X400	85	37,9
800X600	60,3	37,9
800X600	75	46,9
800X600	85,1	53,7
848X480	60	31
1024X768	60	48,4
1024X768	75	60
1024X768	85	68,7
1280X720	59,9	44,8
1280X768	59,9	47,8
1280X800	59,8	49,7
1280X1024	60	64
1280X1024	75	80
1280X1024	85	91,1
1360X768	60	47,7
1400X1050	60	65,3
1440X900	59,9	55,9
1680X1050	60	65,3
1600X1200	60	75

# Contacter Dell™

Pour les clients qui résident aux États-Unis, appelez 800-WWW-DELL (800-999-3355).



**REMARQUE** : Si vous n'avez pas une connexion Internet, vous pouvez aussi trouver les informations de contact dans la boîte, sur le ticket, la facture ou le catalogue des produits Dell.

Dell vous offre plusieurs options de support et de service en ligne ou par téléphone. La disponibilité peut varier en fonction du pays et du produit, et donc certains services peuvent ne pas être disponible dans votre zone. Pour contacter Dell pour les ventes, le support technique ou les problèmes du service clientèle :

- 1 Visitez [support.dell.com](http://support.dell.com).
- 2 Choisissez votre pays ou votre région dans le menu déroulant **Choisir un pays/région** en bas de la page.
- 3 Cliquez sur **Nous contacter** à gauche de la page.
- 4 Sélectionnez le service ou le lien de support désiré.
- 5 Choisissez la méthode que vous préférez pour contacter Dell.

# Annexe : Glossaire

**Lumens ANSI** — Un standard pour mesurer la luminosité. Il est calculé en divisant une image d'un mètre carré en 9 rectangles égaux, en mesurant le lux (ou la luminosité) au centre de chaque rectangle et en faisant la moyenne de ces neuf points.

**Format d'image** — Le format d'image le plus populaire est 4:3 (4 par 3). Les premiers formats vidéo de télévisions et d'ordinateur étaient un format d'image de 4:3, ce qui signifie que la largeur de l'image est de 4/3 de fois la hauteur.

**Luminosité** — La quantité de lumière émise à partir d'un affichage ou d'un affichage de projection ou un appareil de projection. La luminosité du projecteur est mesurée en lumens ANSI.

**Température des couleurs** — L'apparence de la couleur de la lumière blanche. Une température des couleurs basse donnera une lumière plus chaude (plus jaunâtre/rougeâtre) et une température des couleurs élevée donnera une lumière plus froide (plus bleuâtre). L'unité standard pour la température des couleurs est Kelvin (K).

**Vidéo composante** — Une méthode pour délivrer la vidéo de qualité dans un format composé d'un signal de luminance et de deux signaux de chrominance séparés, et est définie par Y'Pb'Pr' pour les composantes analogiques et par Y'Cb'Cr' pour les composantes numériques. La vidéo composante est disponible sur les lecteurs DVD.

**Vidéo composite** — Un signal vidéo qui combine luma (luminosité), chroma (couleur), burst (référence de couleur), et sync (signaux de sync horizontal et vertical) en une onde de signal transportée sur une seule paire de fil. Il existe trois types de formats, NTSC, PAL et SECAM :

**Résolution compressée** — Si les images reçues sont d'une résolution plus haute que la résolution native du projecteur, l'image résultante sera réduite pour rentrer sur la résolution native du projecteur. La compression d'une image dans un appareil numérique peut causer certaines images d'être perdues.

**Rapport de contraste** — Plage des valeurs claires et foncées dans une image, ou le rapport entre leurs valeurs maximum et minimum. Il y existe deux méthodes utilisées par l'industrie de la projection pour mesurer le rapport :

- 1 *Full On/Off* — mesure le rapport de la lumière générée d'une et une image toute blanche (full on) et la lumière générée d'une image toute noire (full off).
- 2 *ANSI* — mesure un motif de 16 rectangles noirs et blancs alternés. La lumière moyenne générée à partir des rectangles blancs est divisée par la lumière moyenne générée par les rectangles noirs pour déterminer le taux de contraste ANSI.

Le contraste *Full On/Off* est toujours un nombre plus grand que le contraste ANSI pour le même projecteur.

**dB**— décibel—Une unit utilisée pour exprimer la différence relative en puissance ou intensité, habituellement entre deux signaux acoustiques ou électriques, égal à dix fois le logarithme commun du rapport des deux niveaux.

**Ecran diagonal** — Une méthode de mesure de la taille d'un écran ou d'une image projetée. Elle mesure d'un coin au coin opposé. Un écran de 9 pieds de haut, 12 pieds de large, a une diagonale de 15 pieds. Ce document considère que les dimensions de la diagonale sont destinées à un rapport de 4:3 traditionnel de l'image d'un ordinateur comme pour l'exemple ci-dessus.

**DLP®**— Traitement numérique de la lumière (Digital Light Processing™)— Technologie d'affichage réflective développée par Texas Instruments, utilisant de petits miroirs manipulés. La lumière passant à travers un filtre de couleurs est envoyée sur les miroirs DLP qui ordonnent les couleurs RVB dans une image projetée à l'écran, aussi connu sous le nom de DMD.

**DMD**— Dispositif micro-miroir numérique— Chaque DMD est composé de milliers de miroirs en alliage d'aluminium microscopiques inclinés montés sur une fourche masquée.

**DVI-D**— Interface vidéo numérique - connecteur numérique.

**Distance focale**— La distance entre la surface d'une lentille et son foyer.

**Fréquence**— C'est la vitesse de répétition en cycles par secondes des signaux électriques. Mesurée en Hz (Hertz).

**Hz (Hertz)**— Unité de fréquence.

**Correction trapézoïdale** — Dispositif qui corrigera une image par rapport à la déformations (habituellement un effet de sommet large et de base étroite) d'une image projetée causée par l'angle incorrect du projecteur par rapport à l'écran.

**Distance maximum**— La distance par rapport l'écran laquelle le projecteur peut se trouver pour projeter une image utilisable (suffisamment lumineuse) dans une pièce entièrement noire.

**Taille de l'image maximum**— L'image la plus grande qu'un projecteur peut projeter dans une pièce sombre. Ceci est généralement limité par la plage focale des optiques.

**Distance minimum**— La position la plus proche à laquelle un projecteur peut faire la mise au point d'une image sur un écran.

**NTSC**— National Television Standards Committee. Le standard d'émission pour la vidéo et la projection utilisé en Amérique du Nord, avec un format de 525 lignes et 30 images/seconde.

**PAL**— Phase Alternating Line. Un standard d'émission pour la vidéo et la projection en Europe avec un format de 625 lignes et 25 images/seconde.

**Image inversée**— Fonctionnalité permettant de renverser l'image horizontalement. Quand elle est utilisée dans un environnement de projection avant normal, le texte, les graphiques, etc, sont inversés. L'image inversée est utilisée pour la projection arrière.

**RVB**— Rouge, Vert, Bleu— habituellement utilisé pour décrire un moniteur nécessitant des signaux séparés pour chacune des trois couleurs.

**S-Vidéo**— Un standard de transmission vidéo utilisant un connecteur mini-DIN à 4 broches pour envoyer des informations vidéo sur deux fils de signaux appelés luminance (luminosité, Y) et chrominance (couleur, C). S-Vidéo est aussi appelée Y/C.

**SECAM**— Un standard français et international d'émission pour la vidéo et la projection.

**SVGA**— Super Video Graphics Array— Comptage de pixels de 800 x 600.

**SXGA** Super Extended Graphics Array,—Comptage de pixels de 1280 x 1024.

**UXGA**— Ultra Extended Graphics Array—Comptage de pixels de 1600 x 1200.

**VGA**—Video Graphics Array—Comptage de pixels de 640 x 480.

**XGA**— Extended Video Graphics Array— Comptage de pixels de 1024 x 768.

**Objectif zoom**—Objectif avec une distance de focale variable permettant à l'opérateur de rapprocher ou d'éloigner la visualisation rendant l'image plus petite ou plus grande.

**Rapport d'objectif zoom**— C'est le rapport entre l'image la plus petite et la plus grande qu'un objectif peut projeter à partir d'une distance fixée. Par exemple, un rapport d'objectif zoom de 1,4:1 signifie qu'une image de 10 pieds sans zoom serait une image de 14 pieds en plein zoom.



# Index

## A

- Affichage à l'écran 22
  - Affichage (en Mode PC) 27
  - Affichage (en Mode Vidéo) 28
  - Autres 31
  - Image (en Mode PC) 25
  - Image (en Mode Vidéo) 26
  - Lampe 29
  - Langue 30
  - Menu Principal 23
  - Réglage 24
  - Réglage auto 23
  - Sélection de l'entrée 23
- Allumer/éteindre le projecteur
  - Allumer le projecteur 15
  - Eteindre le projecteur 15

## C

- Caractéristiques techniques
  - Alimentation 40
  - Audio 40
  - Compatibilité vidéo 40
  - Conditions environnementales 41
  - Connecteurs d'E/S 41
  - Consommation électrique 40
  - Couleurs affichables 40
  - Dimensions 41
  - Distance de projection 40
  - Lampe 40

- Luminosité 40
- Modes de compatibilité 43
- Niveau de bruit 41
- Nombre de pixels 40
- Objectif de projection 40
- Poids 41
- Protocole RS232 42
- Rapport de contraste 40
- Réglementation 41
- Taille d'écran de projection 40
- Uniformité 40
- Valve légère 40
- Vitesse de roue chromatique 40

- Connexion du projecteur
  - A un ordinateur 8, 9
  - Adaptateur DVI-D 14
  - Câble HDMI 14
  - Câble RS232 10
  - Câble S-vidéo 11
  - Câble USB/USB 8, 9
  - Câble VGA/VGA 8, 9
  - Câble VGA/YPbPr 13
  - Câble vidéo composite 12
  - Connexion avec un câble composite 13
  - Connexion avec un câble composite 12
  - Connexion avec un câble HDMI 14
  - Connexion avec un câble S-vidéo 11
  - Connexion d'un ordinateur avec

- un câble RS232 10
- Cordon d'alimentation 8, 9, 10, 11, 12, 13, 14

Contacter Dell 5, 19, 20, 36, 38

## D

Dell  
contacter 44

## G

Guide de dépannage 34  
Contacter Dell 34

## N

numéros de téléphone 44

## P

Panneau de contrôle 19

Ports de connexion

- Connecteur d'entrée audio 7
- Connecteur d'entrée VGA-A (D-sub) 7
- Connecteur d'entrée VGA-B (D-sub) 7
- Connecteur d'entrée DVI-D 7
- Connecteur de cordon d'alimentation 7
- Connecteur de sortie audio 7
- Connecteur distant USB 7
- Connecteur RS232 7
- Connecteur S-vidéo 7
- Connecteur vidéo composite 7

- Fente du câble de sécurité 7
- Sortie VGA-A (prise en boucle du moniteur) 7

## R

Réglage de l'image projetée 16

- baisser le projecteur
  - Bouton élévateur 16
  - Molette de réglage d'inclinaison 16
  - Pied élévateur 16
- Réglage de la hauteur du projecteur 16

Réglage du zoom et de la mise au point du projecteur 17

- Bague de mise au point 17
- Ergot du zoom 17

Remplacer la lampe 38

## S

support  
contacter Dell 44

## T

Télécommande 21

- Récepteur IR 20

## U

Unité Principale 6

- Bague de mise au point 6
- Bouton élévateur 6
- Ergot du zoom 6

Objectif 6  
Panneau de contrôle 6  
Récepteur IR 6



Imprimé en Chine